

STACCIONATE IN LEGNO

In pino autoclavato, castagno scortecciato e rovere

Catalogo D.9.b

Idea Outdoor mette a disposizione dei suoi clienti anche le classiche recinzioni in legno da esterno che sono diventate parte integrante del normale arredo urbano.

In questo specifico settore disponiamo di staccionate in **pino trattato in autoclave**, staccionate in **castagno scortecciato** e in **rovere** che sono l'ideale per delimitare campi, terreni, giardini particolarmente vasti.

Queste recinzioni sono a moduli componibili, molto rapide da montare e trovano un costante utilizzo in ogni piccolo o grande spazio aperto.

I prezzi di queste recinzioni vengono forniti solo a preventivo in quanto variano in relazione al modello, alla circonferenza e alla lunghezza di ogni singolo componente.

Informazioni più dettagliate sulle staccionate in pino trattato in autoclave, sulla loro disponibilità ed esatte caratteristiche e dimensioni vengono fornite a richiesta.



Staccionata interamente realizzata in legno di pino massiccio impregnato in autoclave e certificato come protezione per uso esterno.

Dimensioni standard:

- altezza dei piantoni 150 cm totali
- lunghezza delle campate 150 o 200 cm
- diametro dei piantoni 8, 10 o 12 cm - diametro delle traverse 8, 10 o 12 cm



Classica staccionata a mezzi pali avvitati su pali montanti, il suo utilizzo è consentito anche su terreni con forte pendenza.

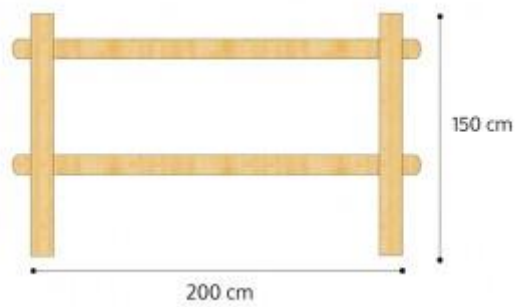
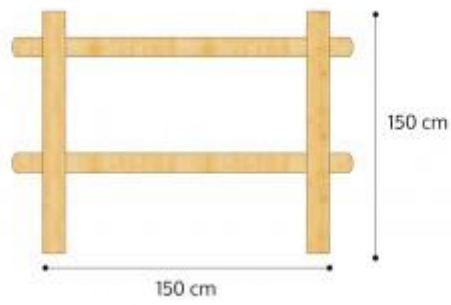
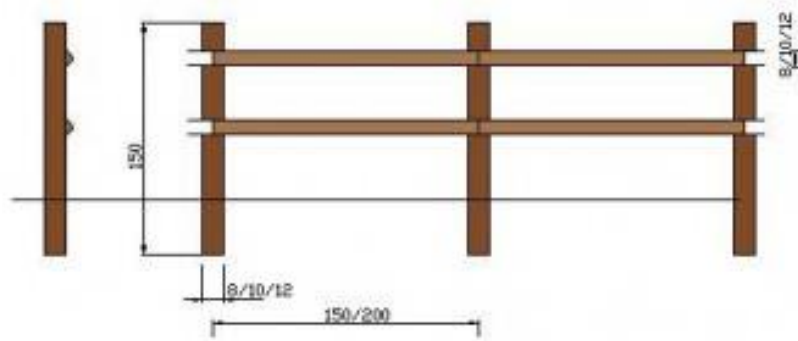
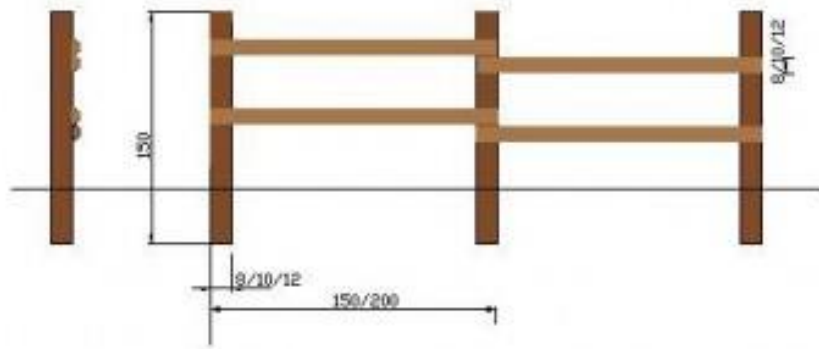

Modello 02

Staccionata interamente realizzata in legno di pino massiccio impregnato in autoclave e certificato come protezione per uso esterno.

Dimensioni standard:

- altezza dei piantoni 150 cm totali
- lunghezza delle campate 150 o 200 cm
- diametro dei piantoni 10 e delle traverse 8 cm oppure diametro dei piantoni 12 e delle traverse 10 cm



Staccionata a pali interi, la classica palizzata da montagna.

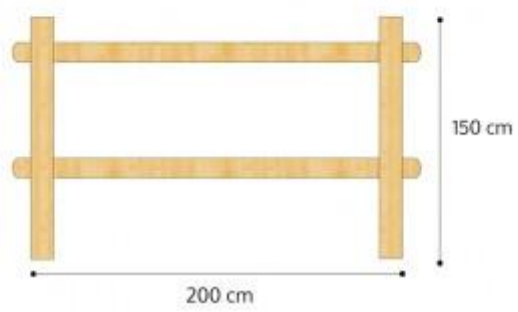
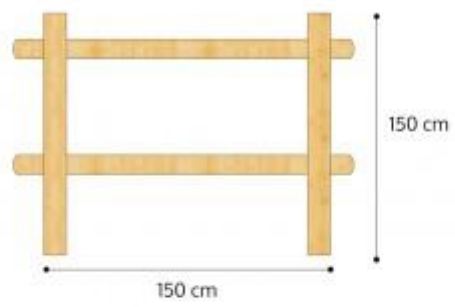
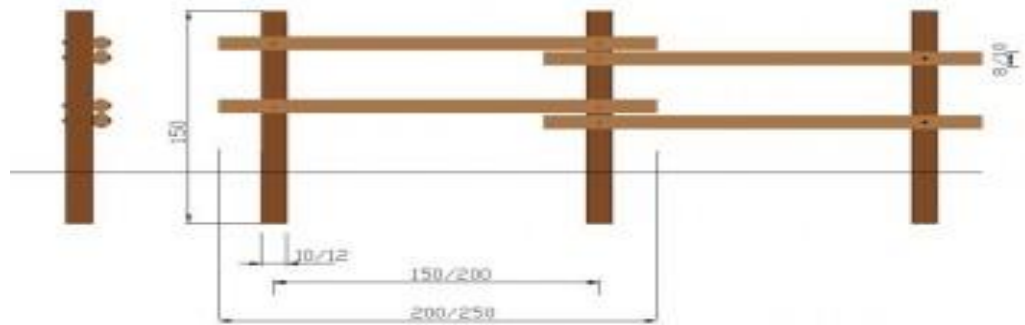

Modello 03

Staccionata interamente realizzata in legno di pino massiccio impregnato in autoclave e certificato come protezione per uso esterno.

Dimensioni standard:

- altezza dei piantoni 150 cm totali
- lunghezza delle campate 150 o 200 cm
- diametro dei piantoni 8, 10 o 12 cm
- diametro delle diagonali 8 cm



Staccionata in legno massiccio a Croce S Andrea molto robusta, ottima anche come recinto per animali e recinzione per parchi gioco e aree pedonali

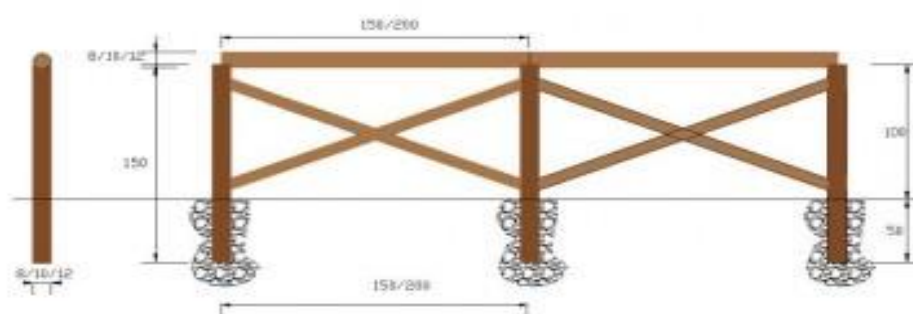
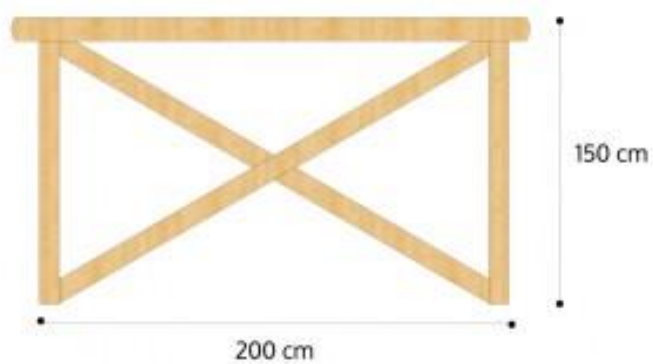
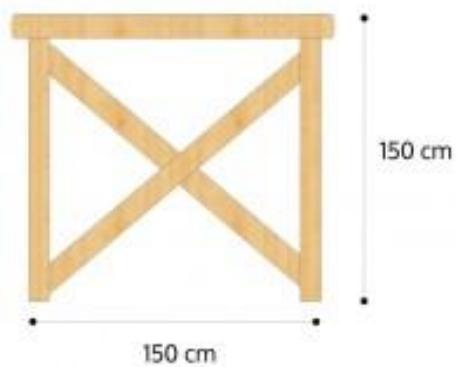

Modello 04

Staccionata interamente realizzata in legno di pino massiccio impregnato in autoclave e certificato come protezione per uso esterno.

Dimensioni standard:

- altezza dei piantoni 150 cm totali
- lunghezza delle campate 150 o 200 cm
- diametro dei piantoni 12 cm
- diametro delle traverse 8 cm



Staccionata di recinzione a 2 traverse orizzontali realizzate con pali tondi.

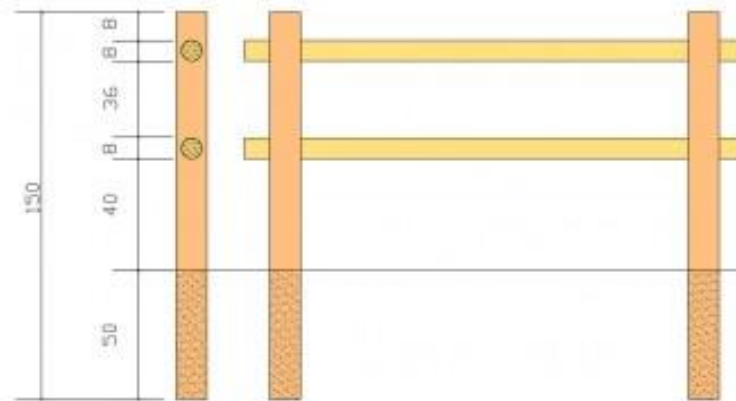
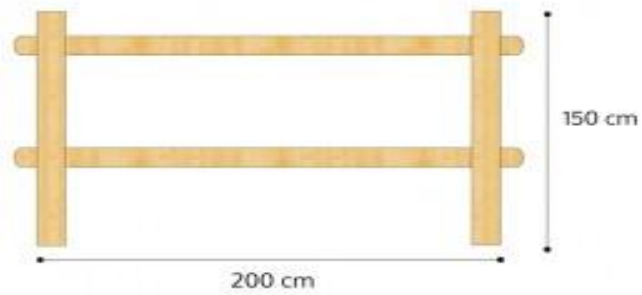
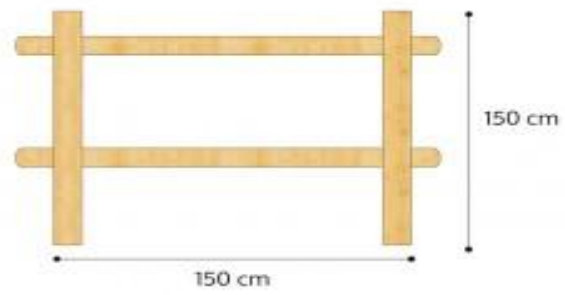

Modello 05

Staccionata interamente realizzata in legno di pino massiccio impregnato in autoclave e certificato come protezione per uso esterno.

Dimensioni standard:

- altezza dei piantoni 150 cm totali
- lunghezza delle campate 150 o 200 cm
- diametro dei piantoni 12 cm
- diametro delle traverse 8 cm



Staccionata a 3 traverse orizzontali, molto robusta ed utilizzabile come recinto per animali o per delimitare parchi destinati ai bambini.

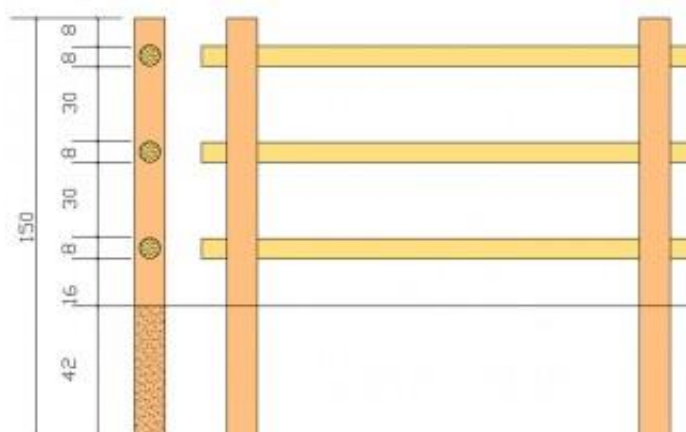
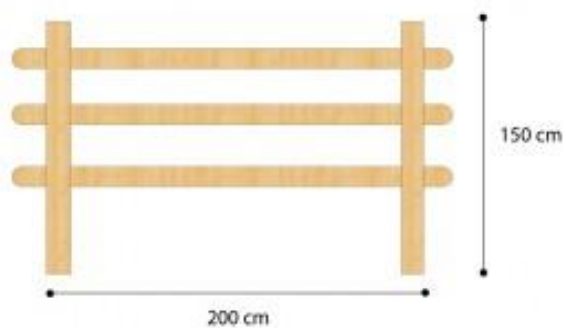
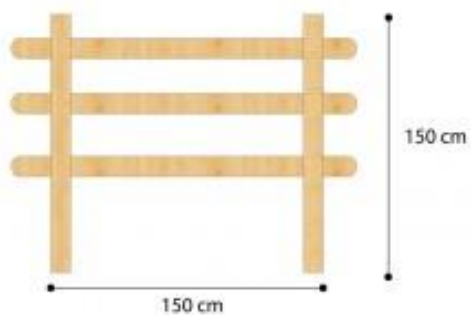

Modello 06

Staccionata interamente realizzata in legno di pino massiccio impregnato in autoclave e certificato come protezione per uso esterno.

Dimensioni standard:

- altezza dei piantoni 150 cm totali
- lunghezza delle campate 150 o 200 cm
- diametro dei piantoni e del corrimano 12 cm
- diametro delle traverse 8 cm

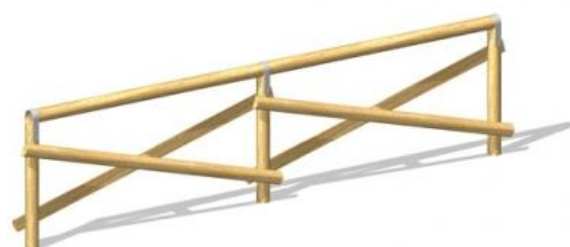

Staccionata completa di corrimano superiore, ideale per delimitare sentieri e percorsi pedonali, anche in salita.

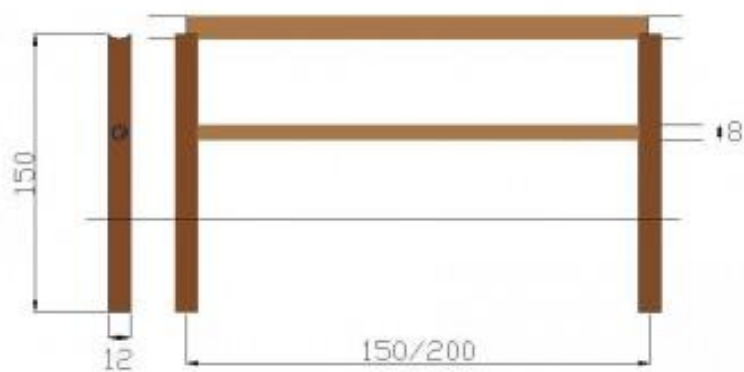
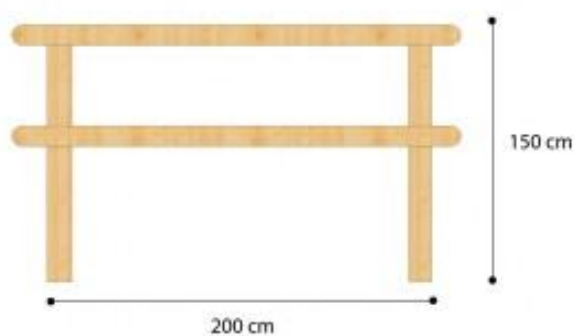
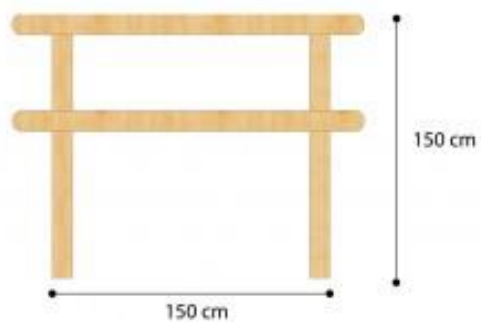

Le staccionate, in relazione ai vari modelli possono essere fornite in pino trattato in autoclave, in castagno scortecciato e in rovere o in una sola dell'essenze citate.

Altre tipologie di staccionate si realizzano a preventivo.

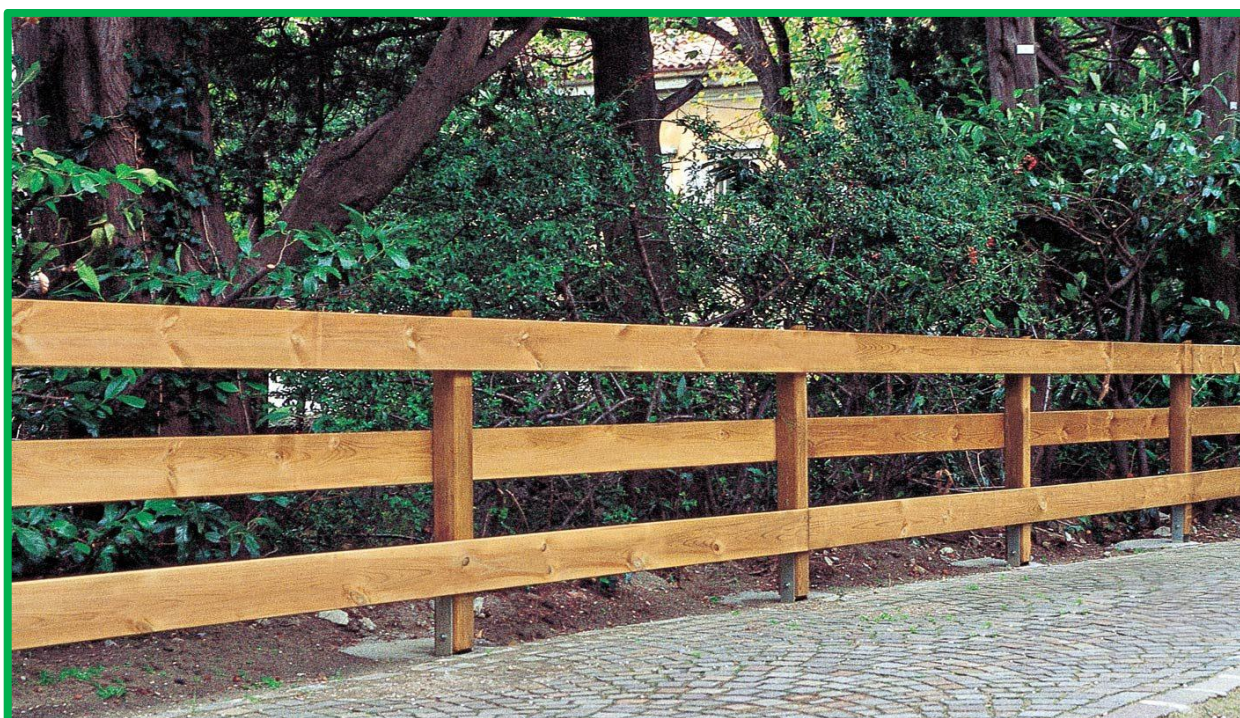



IDEA OUTDOOR di Scalabrini Cristian
Tel. 0522 770906 / Fax. 0522 770906
info@ideaoutdoor.it / www.ideaoutdoor.it
P.IVA 02742780352 - C.F. SCLCST82S03G842V